

Schloss- anleitungen

lock instructions

travelite



Schloss-Übersicht

Summary of locks

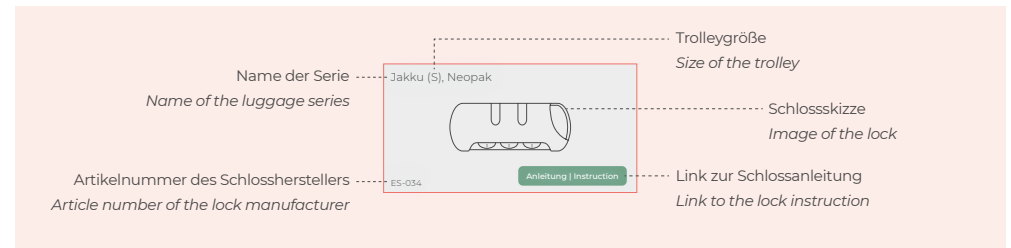

Arona (S), Cabin, Campus, City (S), Cruise (S), Go (S), Lagos, Nomad, Seaside (S), Speedline, Yamba (S)

E-026 | ES-026 | S-839

[Anleitung | Instruction](#)

Jakku (S), Neopak

ES-034

[Anleitung | Instruction](#)

Roadtrip

ES-058

[Anleitung | Instruction](#)

Meteor

TSA 13282

[Anleitung | Instruction](#)

Arona (M,L), Go (M,L)

TSA JYB305

[Anleitung | Instruction](#)

Checkline, Derby, Jakku (M, L), Kite, Skaii (Hybrid), Viia

ES-050 | TSA ES-050
TSA 050

[Anleitung | Instruction](#)

City (M, L), Nubis, Seaside (M, L), Yamba (M, L)

TL 345 | TSA SKE 345B

[Anleitung | Instruction](#)

Cruise (M, L)

TSA JY-315

[Anleitung | Instruction](#)

Air Base, Capri, Motion, Proof, Skaii (S, M, L), Smarty, Zenit

TSA 17039 | TSA 16009
TSA 16032

[Anleitung | Instruction](#)

Elbe, Miigo

TSA 16038

[Anleitung | Instruction](#)

Madeira

TSA JY-A018

[Anleitung | Instruction](#)

Elvaa

TSA 19013

[Anleitung | Instruction](#)

Kalisto, Vector

TSA 13236

[Anleitung | Instruction](#)

Crosslite

TSA ZL-827

[Anleitung | Instruction](#)

Next

TSA JY-D220

[Anleitung | Instruction](#)

Terminal

TSA 18106

[Anleitung | Instruction](#)



TSA LOCK® Hinweis

TSA LOCK® note

Hinweis für Schlösser mit TSA LOCK® Funktion

Einige unserer Schlösser sind mit einer TSA LOCK® Funktion ausgestattet. Diese erkennst Du zum einen an dem travel sentry® Logo auf dem Schloss, sowie dem integrierten Schließzylinder. Du brauchst Dich nicht zu wundern – ein Schlüssel für dieses Schloss liegt für Dich nicht bei. Diesen Generalschlüssel haben lediglich Zollbeamte, die im Verdachtsfall das Schloss öffnen können. Dadurch bleibt Dein Koffer auch im Fall einer Untersuchung unbeschädigt.

Note for locks with TSA LOCK® function

Some of our locks are equipped with a TSA LOCK® function. You can recognize them by the travel sentry® logo on the lock and the integrated locking cylinder. Don't be surprised - you don't get a key for this lock. Only customs officials have this master key. In case of suspicion, they can open the lock. This means that your suitcase will remain undamaged even in the event of an inspection.



Allgemeine Schlossanleitung

General lock instruction

Schlossanleitung **ohne** Einstellknopf³

Die ab Werk eingestellte Kombination des Schlosses ist 0-0-0.
Um Deine persönliche Kombination einzustellen, gehe bitte wie folgt vor:

- ① Die Zahlen¹ müssen auf die Werkseinstellung 0-0-0 gesetzt werden.
- ② Bewege den Öffnungsschieber² in Pfeilrichtung und halte ihn in der Position.
- ③ Drehe die Zahlen auf Deine gewünschte Zahlenkombination.
- ④ Löse nun den Öffnungsschieber² und lasse ihn in seine Ursprungsposition zurückgleiten.

Du hast nun eine neue Zahlenkombination eingestellt.

Um Deine Kombination rückgängig zu machen und eine neue einzugeben, wiederhole die Schritte 2-4.

Lock instruction **without** reset button³

The lock is present at 0-0-0. Combination can be reset in the following way:

- ① Set dials¹ to 0-0-0.
- ② Push the button² in the direction of the arrow and hold on.
- ③ Turn dials to the combination of your choice.
- ④ Release the button².

The lock will open to your personal combination now.

Take care when setting the numbers not to release the button.
For any new combination, please repeat step 2-4.

Schlossanleitung **mit** Einstellknopf³

Die ab Werk eingestellte Kombination des Schlosses ist 0-0-0. Um Deine persönliche Kombination einzustellen, gehe bitte wie folgt vor:

- ① Die Zahlen¹ müssen auf die Werkseinstellung 0-0-0 gesetzt werden.
- ② Drücke den Einstellknopf³ mit einem spitzen Gegenstand nach unten, bis Du ein „Klickgeräusch“ hörst.
- ③ Drehe die Zahlen auf Deine gewünschte Zahlenkombination.
- ④ Bewege den Öffnungsschieber² in Pfeilrichtung. Der Einstellknopf³ springt zurück und Du hörst erneut ein „Klickgeräusch“.

Du hast nun eine neue Zahlenkombination eingestellt.

Um Deine Kombination rückgängig zu machen und eine neue einzugeben, wiederhole die Schritte 2-4.

Lock instruction **with** reset button³

The lock is present at 0-0-0. Combination can be reset in the following way:

- ① Set dials¹ to 0-0-0.
- ② Push the reset button³ with a tool until you hear a „click sound“.
- ③ Turn dials to the combination of your choice.
- ④ Push the button² in the direction of arrow and the reset button³ will be back when you hear the „click sound“ again.

The lock will open to your personal combination now.

Take care when setting the numbers not to release the button.
For any new combination, please repeat step 2-4.



Schlossanleitung

Die ab Werk eingestellte Kombination des Schlosses ist 0-0-0. Um Deine persönliche Kombination einzustellen, gehe bitte wie folgt vor:

- ① Die Zahlen **(B)** müssen auf die Werkseinstellung 0-0-0 gesetzt werden.
- ② Bewege den Öffnungsschieber **(A)** in Pfeilrichtung und halte ihn in der Position.
- ③ Drehe die Zahlen **(B)** auf Deine gewünschte Zahlenkombination.
- ④ Löse nun den Öffnungsschieber **(A)** und lasse ihn in seine Ursprungsposition zurückgleiten.

Du hast nun eine neue Zahlenkombination eingestellt.

Um Deine Kombination rückgängig zu machen und eine neue einzugeben, wiederhole die Schritte 2-4.

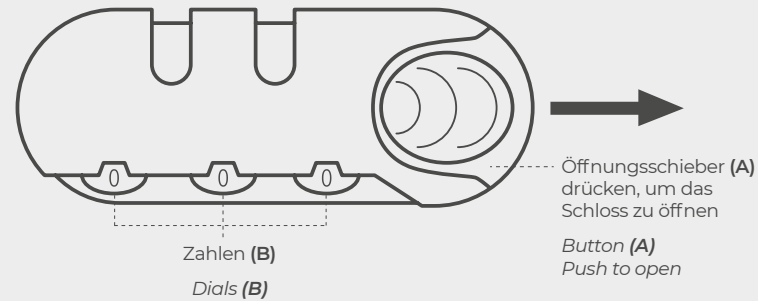

Lock instruction

The lock is present at 0-0-0. Combination can be reset in the following way:

- ① Set dials **(B)** to 0-0-0.
- ② Push the button **(A)** in the direction of the arrow and hold on.
- ③ Turn dials **(B)** to the combination of your choice.
- ④ Release the button **(A)**.

The lock will open to your personal combination now.

Take care when setting the numbers not to release the button. For any new combination, please repeat step 2-4.



Schlossanleitung

Die ab Werk eingestellte Kombination des Schlosses ist 0-0-0. Um Deine persönliche Kombination einzustellen, gehe bitte wie folgt vor:

- ① Die Zahlen **(B)** müssen auf die Werkseinstellung 0-0-0 gesetzt werden.
- ② Bewege den Öffnungsschieber **(A)** in Pfeilrichtung und halte ihn in der Position.
- ③ Drehe die Zahlen **(B)** auf Deine gewünschte Zahlenkombination.
- ④ Löse nun den Öffnungsschieber **(A)** und lasse ihn in seine Ursprungsposition zurückgleiten.

Du hast nun eine neue Zahlenkombination eingestellt.

Um Deine Kombination rückgängig zu machen und eine neue einzugeben, wiederhole die Schritte 2-4.

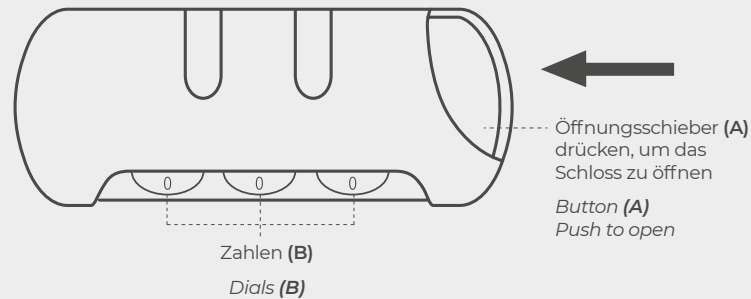

Lock instruction

The lock is present at 0-0-0. Combination can be reset in the following way:

- ① Set dials **(B)** to 0-0-0.
- ② Push the button **(A)** in the direction of the arrow and hold on.
- ③ Turn dials **(B)** to the combination of your choice.
- ④ Release the button **(A)**.

The lock will open to your personal combination now.

Take care when setting the numbers not to release the button. For any new combination, please repeat step 2-4.



Schlossanleitung

Die ab Werk eingestellte Kombination des Schlosses ist 0-0-0. Um Deine persönliche Kombination einzustellen, gehe bitte wie folgt vor:

- ① Die Zahlen **(B)** müssen auf die Werkseinstellung 0-0-0 gesetzt werden.
- ② Bewege den Öffnungsschieber **(A)** in Pfeilrichtung und halte ihn in der Position.
- ③ Drehe die Zahlen **(B)** auf Deine gewünschte Zahlenkombination.
- ④ Löse nun den Öffnungsschieber **(A)** und lasse ihn in seine Ursprungsposition zurückgleiten.

Du hast nun eine neue Zahlenkombination eingestellt.

Um Deine Kombination rückgängig zu machen und eine neue einzugeben, wiederhole die Schritte 2-4.

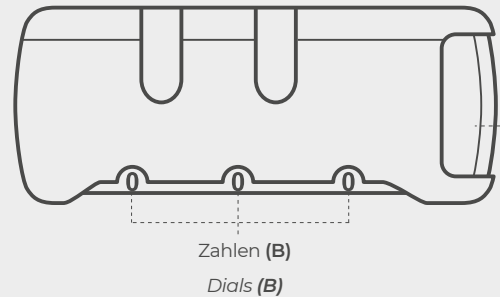

Öffnungsschieber **(A)**
drücken, um das
Schloss zu öffnen

Button **(A)**
Push to open



Lock instruction

The lock is present at 0-0-0. Combination can be reset in the following way:

- ① Set dials **(B)** to 0-0-0.
- ② Push the button **(A)** in the direction of the arrow and hold on.
- ③ Turn dials **(B)** to the combination of your choice.
- ④ Release the button **(A)**.

The lock will open to your personal combination now.

Take care when setting the numbers not to release the button. For any new combination, please repeat step 2-4.



Schlossanleitung

Die ab Werk eingestellte Kombination des Schlosses ist 0-0-0. Um Deine persönliche Kombination einzustellen, gehe bitte wie folgt vor:

- ① Die Zahlen **(B)** müssen auf die Werkseinstellung 0-0-0 gesetzt werden.
- ② Drücke den Einstellknopf **(A)** mit einem spitzen Gegenstand nach unten, bis Du ein „Klickgeräusch“ hörst.
- ③ Drehe die Zahlen **(B)** auf Deine gewünschte Zahlenkombination.
- ④ Bewege den Öffnungsschieber **(C)** in Pfeilrichtung. Der Einstellknopf springt zurück und Du hörst erneut ein „Klickgeräusch“.

Du hast nun eine neue Zahlenkombination eingestellt.

ACHTUNG: Sollte Dein Schloss mit einem Sicherheitsschlüssel geöffnet worden sein, denke daran den Zylinder wieder zu schließen. Dafür drehst Du den Zylinder in die mit dem roten Punkt markierte Position. Dies kann mit jedem Werkzeug geschehen, welches in den Zylinder passt.



Einstellknopf **(A)** drücken zum Einstellen der Zahlenkombination

Reset Button **(A)**
Push to reset

Öffnungsschieber **(C)**
drücken, um das Schloss zu öffnen

Button **(C)** Push to open

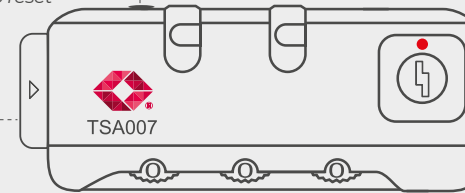
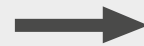

Zahlen **(B)**
Dials **(B)**

Herstellerhinweis: Ein mit travel Sentry® Schloss ausgestattetes Gepäckstück kann ohne Beschädigung von den Sicherheitsbehörden geöffnet und überprüft werden.

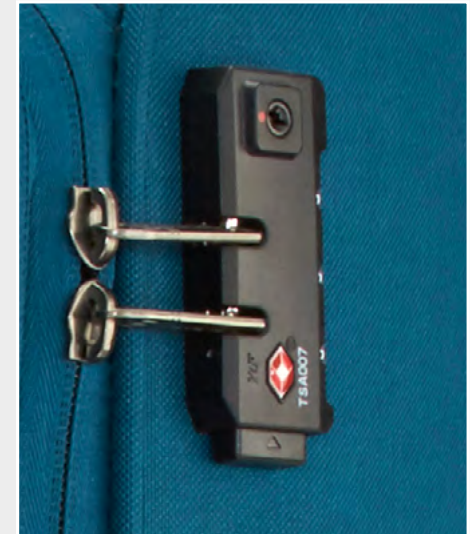

Lock instruction

The lock is present at 0-0-0. Combination can be reset in the following way:

- ① Set dials **(B)** to 0-0-0.
- ② Push the reset button **(A)** with a tool until you hear a „click sound“.
- ③ Turn dials **(B)** to the combination of your choice.
- ④ Push the button **(C)** in the direction of arrow and the reset button **(A)** will be back when you hear the „click sound“ again.

The lock will open to your personal combination now.

WARNING: If the cylinder has been opened please pay attention to lock it again. Do so by bringing the cylinder in position of the red dot. Any tool which can be inserted in the cylinder is OK.



Using this Travel Sentry® approved lock allows your luggage to be unlocked and inspected by security authorities without damage.



Schlossanleitung

Die ab Werk eingestellte Kombination des Schlosses ist 0-0-0. Um Deine persönliche Kombination einzustellen, gehe bitte wie folgt vor:

- ① Die Zahlen **(B)** müssen auf die Werkseinstellung 0-0-0 gesetzt werden.
- ② Drücke den Einstellknopf **(A)** mit einem spitzen Gegenstand nach unten, bis Du ein „Klickgeräusch“ hörst.
- ③ Drehe die Zahlen **(B)** auf Deine gewünschte Zahlenkombination.
- ④ Bewege den Öffnungsschieber **(C)** in Pfeilrichtung. Der Einstellknopf springt zurück und Du hörst erneut ein „Klickgeräusch“.

Du hast nun eine neue Zahlenkombination eingestellt.

ACHTUNG: Sollte Dein Schloss mit einem Sicherheitsschlüssel geöffnet worden sein, denke daran den Zylinder wieder zu schließen. Dafür drehst Du den Zylinder in die mit dem roten Punkt markierte Position. Dies kann mit jedem Werkzeug geschehen, welches in den Zylinder passt.

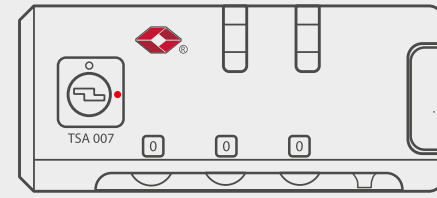

Zahlen **(B)**
Dials **(B)**

Einstellknopf **(A)** drücken zum
Einstellen der Zahlenkombination
Reset Button **(A)** Push to reset



Öffnungsschieber **(C)**
drücken, um das
Schloss zu öffnen

Button **(C)** Push to open



Herstellerhinweis: Ein mit travel Sentry® Schloss ausgestattetes Gepäckstück kann ohne Beschädigung von den Sicherheitsbehörden geöffnet und überprüft werden.



Lock instruction

The lock is present at 0-0-0. Combination can be reset in the following way:

- ① Set dials **(B)** to 0-0-0.
- ② Push the reset button **(A)** with a tool until you hear a „click sound“.
- ③ Turn dials **(B)** to the combination of your choice.
- ④ Push the button **(C)** in the direction of arrow and the reset button **(A)** will be back when you hear the „click sound“ again.

The lock will open to your personal combination now.

WARNING: If the cylinder has been opened please pay attention to lock it again. Do so by bringing the cylinder in position of the red dot. Any tool which can be inserted in the cylinder is OK.



Using this Travel Sentry® approved lock allows your luggage to be unlocked and inspected by security authorities without damage.



Schlossanleitung

Die ab Werk eingestellte Kombination des Schlosses ist 0-0-0. Um Deine persönliche Kombination einzustellen, gehe bitte wie folgt vor:

- ① Die Zahlen **(B)** müssen auf die Werkseinstellung 0-0-0 gesetzt werden.
- ② Drücke den Einstellknopf **(A)** mit einem spitzen Gegenstand nach unten, bis Du ein „Klickgeräusch“ hörst.
- ③ Drehe die Zahlen **(B)** auf Deine gewünschte Zahlenkombination.
- ④ Bewege den Öffnungsschieber **(C)** in Pfeilrichtung. Der Einstellknopf springt zurück und Du hörst erneut ein „Klickgeräusch“.

Du hast nun eine neue Zahlenkombination eingestellt.

ACHTUNG: Sollte Dein Schloss mit einem Sicherheitsschlüssel geöffnet worden sein, denke daran den Zylinder wieder zu schließen. Dafür drehst Du den Zylinder in die mit dem roten Punkt markierte Position. Dies kann mit jedem Werkzeug geschehen, welches in den Zylinder passt.



Einstellknopf **(A)** drücken zum Einstellen der Zahlenkombination

Reset Button **(A)**
Push to reset

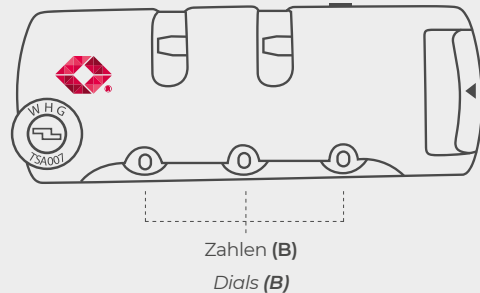

Öffnungsschieber **(C)** drücken, um das Schloss zu öffnen

Button **(C)**
Push to open

Zahlen **(B)**
Dials **(B)**

Herstellerhinweis: Ein mit travel Sentry® Schloss ausgestattetes Gepäckstück kann ohne Beschädigung von den Sicherheitsbehörden geöffnet und überprüft werden.



Lock instruction

The lock is present at 0-0-0. Combination can be reset in the following way:

- ① Set dials **(B)** to 0-0-0.
- ② Push the reset button **(A)** with a tool until you hear a „click sound“.
- ③ Turn dials **(B)** to the combination of your choice.
- ④ Push the button **(C)** in the direction of arrow and the reset button **(A)** will be back when you hear the „click sound“ again.

The lock will open to your personal combination now.

WARNING: If the cylinder has been opened please pay attention to lock it again. Do so by bringing the cylinder in position of the red dot. Any tool which can be inserted in the cylinder is OK.



Using this Travel Sentry® approved lock allows your luggage to be unlocked and inspected by security authorities without damage.



Schlossanleitung

Die ab Werk eingestellte Kombination des Schlosses ist 0-0-0. Um Deine persönliche Kombination einzustellen, gehe bitte wie folgt vor:

- ① Die Zahlen **(B)** müssen auf die Werkseinstellung 0-0-0 gesetzt werden.
- ② Drücke den Einstellknopf **(A)** mit einem spitzen Gegenstand nach unten, bis Du ein „Klickgeräusch“ hörst.
- ③ Drehe die Zahlen **(B)** auf Deine gewünschte Zahlenkombination.
- ④ Bewege den Öffnungsschieber **(C)** in Pfeilrichtung. Der Einstellknopf springt zurück und Du hörst erneut ein „Klickgeräusch“.

Du hast nun eine neue Zahlenkombination eingestellt.

ACHTUNG: Sollte Dein Schloss mit einem Sicherheitsschlüssel geöffnet worden sein, denke daran den Zylinder wieder zu schließen. Dafür drehst Du den Zylinder in die mit dem roten Punkt markierte Position. Dies kann mit jedem Werkzeug geschehen, welches in den Zylinder passt.



Einstellknopf **(A)** drücken zum Einstellen der Zahlenkombination

Reset Button **(A)**
Push to reset

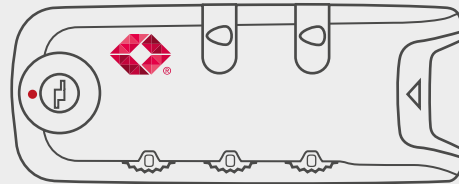

Zahlen **(B)**
Dials **(B)**

Öffnungsschieber **(C)** drücken, um das Schloss zu öffnen

Button **(C)**
Push to open



Herstellerhinweis: Ein mit travel Sentry® Schloss ausgestattetes Gepäckstück kann ohne Beschädigung von den Sicherheitsbehörden geöffnet und überprüft werden.



Lock instruction

The lock is present at 0-0-0. Combination can be reset in the following way:

- ① Set dials **(B)** to 0-0-0.
- ② Push the reset button **(A)** with a tool until you hear a „click sound“.
- ③ Turn dials **(B)** to the combination of your choice.
- ④ Push the button **(C)** in the direction of arrow and the reset button **(A)** will be back when you hear the „click sound“ again.

The lock will open to your personal combination now.

WARNING: If the cylinder has been opened please pay attention to lock it again. Do so by bringing the cylinder in position of the red dot. Any tool which can be inserted in the cylinder is OK.



Using this Travel Sentry® approved lock allows your luggage to be unlocked and inspected by security authorities without damage.



Schlossanleitung

Die ab Werk eingestellte Kombination des Schlosses ist 0-0-0. Um Deine persönliche Kombination einzustellen, gehe bitte wie folgt vor:

- ① Die Zahlen **(B)** müssen auf die Werkseinstellung 0-0-0 gesetzt werden.
- ② Drücke den Einstellknopf **(A)** mit einem spitzen Gegenstand nach unten, bis Du ein „Klickgeräusch“ hörst.
- ③ Drehe die Zahlen **(B)** auf Deine gewünschte Zahlenkombination.
- ④ Bewege den Öffnungsschieber **(C)** in Pfeilrichtung. Der Einstellknopf springt zurück und Du hörst erneut ein „Klickgeräusch“.

Du hast nun eine neue Zahlenkombination eingestellt.

ACHTUNG: Sollte Dein Schloss mit einem Sicherheitsschlüssel geöffnet worden sein, denke daran den Zylinder wieder zu schließen. Dafür drehst Du den Zylinder in die mit dem roten Punkt markierte Position. Dies kann mit jedem Werkzeug geschehen, welches in den Zylinder passt.



Einstellknopf **(A)** drücken zum einstellen der Zahlenkombination

Reset Button **(A)**
Push to reset

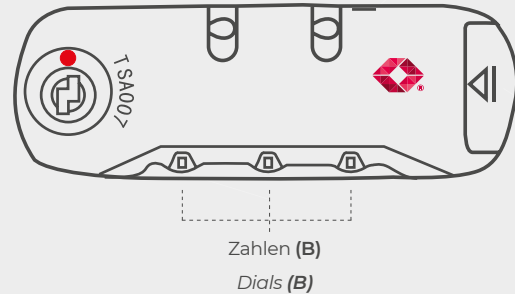

Öffnungsschieber **(C)** drücken, um das Schloss zu öffnen

Button **(C)**
Push to open

Herstellerhinweis: Ein mit travel Sentry® Schloss ausgestattetes Gepäckstück kann ohne Beschädigung von den Sicherheitsbehörden geöffnet und überprüft werden.



Lock instruction

The lock is present at 0-0-0. Combination can be reset in the following way:

- ① Set dials **(B)** to 0-0-0.
- ② Push the reset button **(A)** with a tool until you hear a „click sound“.
- ③ Turn dials **(B)** to the combination of your choice.
- ④ Push the button **(C)** in the direction of arrow and the reset button **(A)** will be back when you hear the „click sound“ again.

The lock will open to your personal combination now.

WARNING: If the cylinder has been opened please pay attention to lock it again. Do so by bringing the cylinder in position of the red dot. Any tool which can be inserted in the cylinder is OK.



Using this Travel Sentry® approved lock allows your luggage to be unlocked and inspected by security authorities without damage.



Schlossanleitung

Die ab Werk eingestellte Kombination des Schlosses ist 0-0-0. Um Deine persönliche Kombination einzustellen, gehe bitte wie folgt vor:

- ① Die Zahlen **(B)** müssen auf die Werkseinstellung 0-0-0 gesetzt werden.
- ② Drücke den Einstellknopf **(A)** mit einem spitzen Gegenstand nach unten, bis Du ein „Klickgeräusch“ hörst.
- ③ Drehe die Zahlen **(B)** auf Deine gewünschte Zahlenkombination.
- ④ Bewege den Öffnungsschieber **(C)** in Pfeilrichtung. Der Einstellknopf springt zurück und Du hörst erneut ein „Klickgeräusch“.

Du hast nun eine neue Zahlenkombination eingestellt.

ACHTUNG: Sollte Dein Schloss mit einem Sicherheitsschlüssel geöffnet worden sein, denke daran den Zylinder wieder zu schließen. Dafür drehst Du den Zylinder in die mit dem roten Punkt markierte Position. Dies kann mit jedem Werkzeug geschehen, welches in den Zylinder passt.



Öffnungsschieber **(C)** schieben, um das Schloss zu öffnen
Button **(C)** Push to open

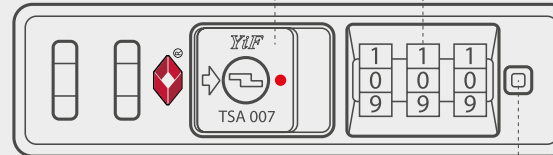

Zahlen **(B)**
Dials **(B)**

Einstellknopf **(A)** drücken zum Einstellen der Zahlenkombination

Reset Button **(A)** Push to reset

Herstellerhinweis: Ein mit travel Sentry® Schloss ausgestattetes Gepäckstück kann ohne Beschädigung von den Sicherheitsbehörden geöffnet und überprüft werden.



Lock instruction

The lock is present at 0-0-0. Combination can be reset in the following way:

- ① Set dials **(B)** to 0-0-0.
- ② Push the reset button **(A)** with a tool until you hear a „click sound“.
- ③ Turn dials **(B)** to the combination of your choice.
- ④ Push the button **(C)** in the direction of arrow. The reset button **(A)** will be back when you hear the „click sound“ again.

The lock will open to your personal combination now.

WARNING: If the cylinder has been opened please pay attention to lock it again. Do so by bringing the cylinder in position of the red dot. Any tool which can be inserted in the cylinder is OK.



Using this Travel Sentry® approved lock allows your luggage to be unlocked and inspected by security authorities without damage.



Schlossanleitung

Die ab Werk eingestellte Kombination des Schlosses ist 0-0-0. Um Deine persönliche Kombination einzustellen, gehe bitte wie folgt vor:

- ① Die Zahlen **(B)** müssen auf die Werkseinstellung 0-0-0 gesetzt werden.
- ② Drücke den Einstellknopf **(A)** mit einem spitzen Gegenstand nach unten, bis Du ein „Klickgeräusch“ hörst.
- ③ Drehe die Zahlen **(B)** auf Deine gewünschte Zahlenkombination.
- ④ Bewege den Öffnungsschieber **(C)** in Pfeilrichtung. Der Einstellknopf springt zurück und Du hörst erneut ein „Klickgeräusch“.

Du hast nun eine neue Zahlenkombination eingestellt.

ACHTUNG: Sollte Dein Schloss mit einem Sicherheitsschlüssel geöffnet worden sein, denke daran den Zylinder wieder zu schließen. Dafür drehst Du den Zylinder in die mit dem roten Punkt markierte Position. Dies kann mit jedem Werkzeug geschehen, welches in den Zylinder passt.



Öffnungsschieber **(C)** schieben, um das Schloss zu öffnen
Button **(C)** Push to open

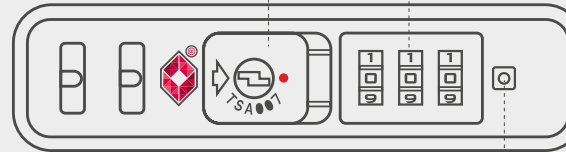

Zahlen **(B)**
Dials **(B)**

Einstellknopf **(A)** drücken zum Einstellen der Zahlenkombination

Reset Button **(A)** Push to reset

Herstellerhinweis: Ein mit travel Sentry® Schloss ausgestattetes Gepäckstück kann ohne Beschädigung von den Sicherheitsbehörden geöffnet und überprüft werden.



Lock instruction

The lock is present at 0-0-0. Combination can be reset in the following way:

- ① Set dials **(B)** to 0-0-0.
- ② Push the reset button **(A)** with a tool until you hear a „click sound“.
- ③ Turn dials **(B)** to the combination of your choice.
- ④ Push the button **(C)** in the direction of arrow. The reset button **(A)** will be back when you hear the „click sound“ again.

The lock will open to your personal combination now.

WARNING: If the cylinder has been opened please pay attention to lock it again. Do so by bringing the cylinder in position of the red dot. Any tool which can be inserted in the cylinder is OK.



Using this Travel Sentry® approved lock allows your luggage to be unlocked and inspected by security authorities without damage.



Schlossanleitung

Die ab Werk eingestellte Kombination des Schlosses ist 0-0-0. Um Deine persönliche Kombination einzustellen, gehe bitte wie folgt vor:

- ① Die Zahlen **(B)** müssen auf die Werkseinstellung 0-0-0 gesetzt werden.
- ② Drücke den Einstellknopf **(A)** mit einem spitzen Gegenstand nach unten, bis Du ein „Klickgeräusch“ hörst.
- ③ Drehe die Zahlen **(B)** auf Deine gewünschte Zahlenkombination.
- ④ Bewege den Öffnungsschieber **(C)** in Pfeilrichtung. Der Einstellknopf springt zurück und Du hörst erneut ein „Klickgeräusch“.

Du hast nun eine neue Zahlenkombination eingestellt.

ACHTUNG: Sollte Dein Schloss mit einem Sicherheitsschlüssel geöffnet worden sein, denke daran den Zylinder wieder zu schließen. Dafür drehst Du den Zylinder in die mit dem roten Punkt markierte Position. Dies kann mit jedem Werkzeug geschehen, welches in den Zylinder passt.



Öffnungsschieber **(C)** schieben, um das Schloss zu öffnen
Button **(C)** Push to open

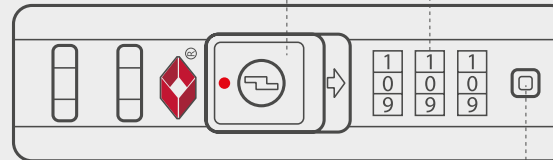

Zahlen **(B)**
Dials **(B)**

Einstellknopf **(A)** drücken zum Einstellen der Zahlenkombination

Reset Button **(A)** Push to reset

Herstellerhinweis: Ein mit travel Sentry® Schloss ausgestattetes Gepäckstück kann ohne Beschädigung von den Sicherheitsbehörden geöffnet und überprüft werden.



Lock instruction

The lock is present at 0-0-0. Combination can be reset in the following way:

- ① Set dials **(B)** to 0-0-0.
- ② Push the reset button **(A)** with a tool until you hear a „click sound“.
- ③ Turn dials **(B)** to the combination of your choice.
- ④ Push the button **(C)** in the direction of arrow. The reset button **(A)** will be back when you hear the „click sound“ again.

The lock will open to your personal combination now.

WARNING: If the cylinder has been opened please pay attention to lock it again. Do so by bringing the cylinder in position of the red dot. Any tool which can be inserted in the cylinder is OK.



Using this Travel Sentry® approved lock allows your luggage to be unlocked and inspected by security authorities without damage.



Schlossanleitung

Die ab Werk eingestellte Kombination des Schlosses ist 0-0-0. Um Deine persönliche Kombination einzustellen, gehe bitte wie folgt vor:

- ① Die Zahlen **(B)** müssen auf die Werkseinstellung 0-0-0 gesetzt werden.
- ② Drücke den Einstellknopf **(A)** mit einem spitzen Gegenstand nach unten, bis Du ein „Klickgeräusch“ hörst.
- ③ Drehe die Zahlen **(B)** auf Deine gewünschte Zahlenkombination.
- ④ Bewege den Öffnungsschieber **(C)** in Pfeilrichtung. Der Einstellknopf springt zurück und Du hörst erneut ein „Klickgeräusch“.

Du hast nun eine neue Zahlenkombination eingestellt.

ACHTUNG: Sollte Dein Schloss mit einem Sicherheitsschlüssel geöffnet worden sein, denke daran den Zylinder wieder zu schließen. Dafür drehst Du den Zylinder in die mit dem roten Punkt markierte Position. Dies kann mit jedem Werkzeug geschehen, welches in den Zylinder passt.



Öffnungsschieber **(C)** schieben, um das Schloss zu öffnen
Button **(C)** Push to open

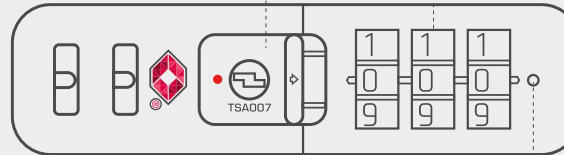

Zahlen **(B)**
Dials **(B)**

Einstellknopf **(A)** drücken zum Einstellen der Zahlenkombination
Reset Button **(A)** Push to reset

Herstellerhinweis: Ein mit travel Sentry® Schloss ausgestattetes Gepäckstück kann ohne Beschädigung von den Sicherheitsbehörden geöffnet und überprüft werden.



Lock instruction

The lock is present at 0-0-0. Combination can be reset in the following way:

- ① Set dials **(B)** to 0-0-0.
- ② Push the reset button **(A)** with a tool until you hear a „click sound“.
- ③ Turn dials **(B)** to the combination of your choice.
- ④ Push the button **(C)** in the direction of arrow. The reset button **(A)** will be back when you hear the „click sound“ again.

The lock will open to your personal combination now.

WARNING: If the cylinder has been opened please pay attention to lock it again. Do so by bringing the cylinder in position of the red dot. Any tool which can be inserted in the cylinder is OK.



Using this Travel Sentry® approved lock allows your luggage to be unlocked and inspected by security authorities without damage.



Schlossanleitung

Die ab Werk eingestellte Kombination des Schlosses ist 0-0-0. Um Deine persönliche Kombination einzustellen, gehe bitte wie folgt vor:

- ① Die Zahlen **(B)** müssen auf die Werkseinstellung 0-0-0 gesetzt werden.
- ② Drücke den Einstellknopf **(A)** mit einem spitzen Gegenstand nach unten, bis Du ein „Klickgeräusch“ hörst.
- ③ Drehe die Zahlen **(B)** auf Deine gewünschte Zahlenkombination.
- ④ Bewege den Öffnungsschieber **(C)** in Pfeilrichtung. Der Einstellknopf springt zurück und Du hörst erneut ein „Klickgeräusch“.

Du hast nun eine neue Zahlenkombination eingestellt.

ACHTUNG: Sollte Dein Schloss mit einem Sicherheitsschlüssel geöffnet worden sein, denke daran den Zylinder wieder zu schließen. Dafür drehst Du den Zylinder in die mit dem roten Punkt markierte Position. Dies kann mit jedem Werkzeug geschehen, welches in den Zylinder passt.



Öffnungsschieber **(C)** schieben, um das Schloss zu öffnen
Button **(C)** Push to open

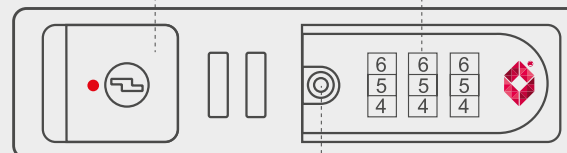

Einstellknopf **(A)** drücken zum Einstellen der Zahlenkombination
Reset Button **(A)** Push to reset

Herstellerhinweis: Ein mit travel Sentry® Schloss ausgestattetes Gepäckstück kann ohne Beschädigung von den Sicherheitsbehörden geöffnet und überprüft werden.



Lock instruction

The lock is present at 0-0-0. Combination can be reset in the following way:

- ① Set dials **(B)** to 0-0-0.
- ② Push the reset button **(A)** with a tool until you hear a „click sound“.
- ③ Turn dials **(B)** to the combination of your choice.
- ④ Push the button **(C)** in the direction of arrow. The reset button **(A)** will be back when you hear the „click sound“ again.

The lock will open to your personal combination now.

WARNING: If the cylinder has been opened please pay attention to lock it again. Do so by bringing the cylinder in position of the red dot. Any tool which can be inserted in the cylinder is OK.



Using this Travel Sentry® approved lock allows your luggage to be unlocked and inspected by security authorities without damage.



Schlossanleitung

Die ab Werk eingestellte Kombination des Schlosses ist 0-0-0. Um Deine persönliche Kombination einzustellen, gehe bitte wie folgt vor:

- 1 Die Zahlen **(B)** müssen auf die Werkseinstellung 0-0-0 gesetzt werden.
- 2 Drücke den Einstellknopf **(A)** mit einem spitzen Gegenstand nach unten, bis Du ein „Klickgeräusch“ hörst.
- 3 Drehe die Zahlen **(B)** auf Deine gewünschte Zahlenkombination.
- 4 Bewege den Öffnungsschieber **(C)** nach unten. Der Einstellknopf springt in seine Ursprungsposition zurück.

Du hast nun eine neue Zahlenkombination eingestellt.

ACHTUNG: Sollte Dein Schloss mit einem Sicherheitsschlüssel geöffnet worden sein, denke daran den Zylinder wieder zu schließen. Dafür drehst Du den Zylinder in die mit dem roten Punkt markierte Position. Dies kann mit jedem Werkzeug geschehen, welches in den Zylinder passt.

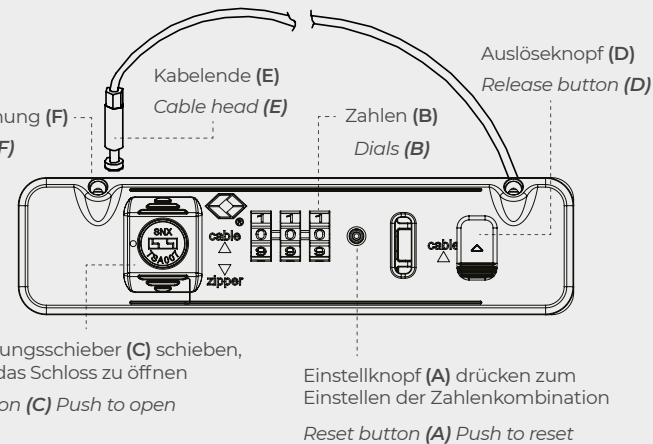

Öffnungsschieber **(C)** schieben, um das Schloss zu öffnen
Button **(C)** Push to open

Einstellknopf **(A)** drücken zum Einstellen der Zahlenkombination
Reset button **(A)** Push to reset

Herstellerhinweis: Ein mit travel Sentry® Schloss ausgestattetes Gepäckstück kann ohne Beschädigung von den Sicherheitsbehörden geöffnet und überprüft werden.



Lock instruction

The lock is present at 0-0-0. Combination can be reset in the following way:

- 1 Set dials **(B)** to 0-0-0.
- 2 Push the reset button **(A)** with a tool until you hear a „click sound“.
- 3 Turn dials **(B)** to the combination of your choice.
- 4 Push the button **(C)** downwards to let the reset button **(A)** back to initial position.

The lock will open to your personal combination now.

WARNING: If the cylinder has been opened please pay attention to lock it again. Do so by bringing the cylinder in position of the red dot. Any tool which can be inserted in the cylinder is OK.



Verschließen des Kabels

Schieben Sie den Auslöseknopf **(D)** in Pfeilrichtung und halten ihn, um das Kabel entweder herauszuziehen oder es wieder einzufahren. Stecken Sie das Kabelende **(E)** in die Verschlussöffnung **(F)**. Verstellen Sie die Zahlen und das Schloss lässt sich nicht mehr öffnen.

To lock the cable

Adjust cable length by pressing the release button **(D)** to pull / retract the cable. Insert the cable head **(E)** into the locking port **(F)**. Scramble the dials to lock.

Öffnen des Kabels

Stellen Sie die Zahlen auf Ihre Zahlenkombination ein. Wenn Sie den Öffnungsschieber **(C)** nach oben schieben, löst sich das Kabel aus der Verschlussöffnung. Schieben Sie ihn nach unten, lösen sich die beiden Reißverschlussansfasser. Schieben Sie nun den Auslöseknopf **(D)** in Pfeilrichtung, um das Kabel einzufahren.

To open the cable

Turn the dials to the opening combination. Press the push button upwards to pop out the cable head and downwards to pop out the zipper. Then push the release button to retract the cable.

ACHTUNG: Das Kabel ist mit einem Federmechanismus ausgestattet und springt beim Einfahren zurück.

CAUTION: The cable return mechanism is spring loaded. For safety reason, avoid any possible rebound path.



Schlossanleitung

Die ab Werk eingestellte Kombination des Schlosses ist 0-0-0. Um Deine persönliche Kombination einzustellen, gehe bitte wie folgt vor:

- ① Die Zahlen **(B)** müssen auf die Werkseinstellung 0-0-0 gesetzt werden.
- ② Schiebe den Einstellknopf **(A)** in Pfeilrichtung bis „SET“, bis Du ein „Klickgeräusch“ hörst.
- ③ Drehe die Zahlen **(B)** auf Deine gewünschte Zahlenkombination.
- ④ Schiebe den Einstellknopf **(A)** zu der Ausgangsposition zurück.

Du hast nun eine neue Zahlenkombination eingestellt.

ACHTUNG: Sollte Dein Schloss mit einem Sicherheitsschlüssel geöffnet worden sein, denke daran den Zylinder wieder zu schließen. Dafür drehst Du den Zylinder in die mit dem roten Punkt markierte Position. Dies kann mit jedem Werkzeug geschehen, welches in den Zylinder passt.

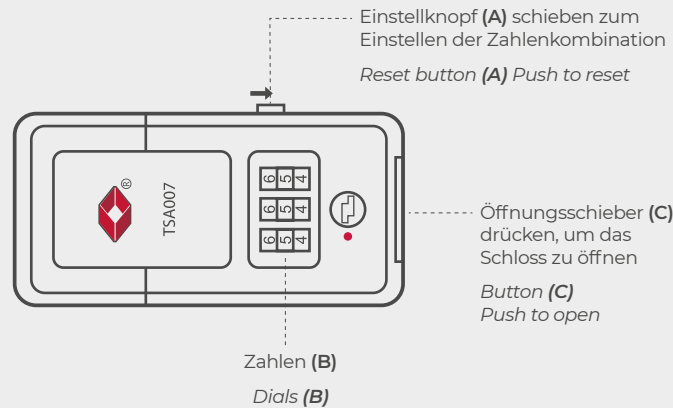

Herstellerhinweis: Ein mit travel Sentry® Schloss ausgestattetes Gepäckstück kann ohne Beschädigung von den Sicherheitsbehörden geöffnet und überprüft werden.



Lock instruction

The lock is present at 0-0-0. Combination can be reset in the following way:

- ① Set dials **(B)** to 0-0-0.
- ② Push the reset button **(A)** in the direction of arrow to „SET“ until you hear a „click sound“.
- ③ Turn dials **(B)** to the combination of your choice.
- ④ Push the reset button **(A)** back to the starting position.

The lock will open to your personal combination now.

WARNING: If the cylinder has been opened please pay attention to lock it again. Do so by bringing the cylinder in position of the red dot. Any tool which can be inserted in the cylinder is OK.



Using this Travel Sentry® approved lock allows your luggage to be unlocked and inspected by security authorities without damage.



Schlossanleitung

Die ab Werk eingestellte Kombination des Schlosses ist 0-0-0. Um Deine persönliche Kombination einzustellen, gehe bitte wie folgt vor:

- ① Die Zahlen **(B)** müssen auf die Werkseinstellung 0-0-0 gesetzt werden.
- ② Drücke die Taste **(C)** nach oben und die Schlossabdeckung springt auf.
- ③ Auf der Innenseite des Schlosses musst Du nun den Einstellknopf **(A)** von „OFF“ zu „SET“ verschieben.
- ④ Drehe die Zahlen **(B)** auf Deine gewünschte Zahlenkombination.
- ⑤ Schiebe nun den Einstellknopf **(A)** wieder von „SET“ zu „OFF“ zurück.

Du hast nun eine neue Zahlenkombination eingestellt.

ACHTUNG: Sollte Dein Schloss mit einem Sicherheitsschlüssel geöffnet worden sein, denke daran den Zylinder wieder zu schließen. Dafür drehst Du den Zylinder in die mit dem roten Punkt markierte Position. Dies kann mit jedem Werkzeug geschehen, welches in den Zylinder passt.



Geschlossen
Closed

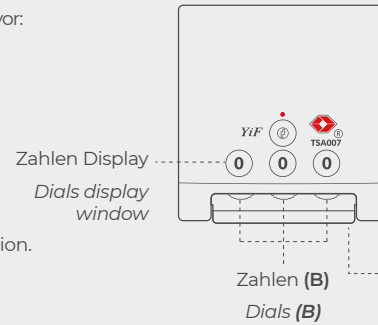

Geöffnet
Open

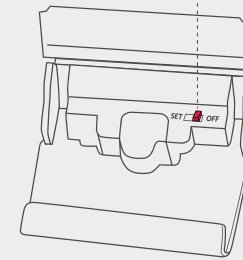

Einstellknopf **(A)**
Reset button **(A)**

Zahlen **(B)**
Dials **(B)**

Öffnungstaste **(C)** drücken,
um das Schloss zu öffnen
Button **(C)** Push to open

Herstellerhinweis: Ein mit travel Sentry® Schloss ausgestattetes Gepäckstück kann ohne Beschädigung von den Sicherheitsbehörden geöffnet und überprüft werden.



Lock instruction

The lock is present at 0-0-0. Combination can be reset in the following way:

- ① Set dials **(B)** to 0-0-0.
- ② Push the button **(C)** to open the lock and find the movable reset button **(A)** at the back of the lock.
- ③ Change the position of the reset button **(A)** from „OFF“ to „SET“.
- ④ Turn dials **(B)** to the combination of your choice.
- ⑤ Turn back the reset button **(A)** to „OFF“.

The lock will open to your personal combination now.

WARNING: If the cylinder has been opened please pay attention to lock it again. Do so by bringing the cylinder in position of the red dot. Any tool which can be inserted in the cylinder is OK.



Using this Travel Sentry® approved lock allows your luggage to be unlocked and inspected by security authorities without damage.



Urheberrecht, Haftungsbeschränkung

Copyright, liability limitation

Urheberrechtshinweis

Alle Inhalte dieser Unterlage „travelite – Schlossanleitungen“ sind urheberrechtlich geschützt. Das Urheberrecht liegt, soweit nicht ausdrücklich anders gekennzeichnet, bei der travelite GmbH + Co. KG. Alle Rechte vorbehalten.

Jede Art der Vervielfältigung, Verbreitung, Vermietung, Verleihung, öffentlichen Zugänglichmachung oder andere Nutzung bedarf der ausdrücklichen, schriftlichen Zustimmung der travelite GmbH + Co. KG.

Haftungsbeschränkung für eigene Inhalte

Die Inhalte unserer Webseiten und im Speziellen dieser Unterlage „Schloss-Anleitungen“ wurden sorgfältig und nach bestem Gewissen erstellt. Gleichwohl kann für die Aktualität, Vollständigkeit und Richtigkeit sämtlicher Seiten keine Gewähr übernommen werden. Gemäß § 7 Abs. 1 TMG sind wir als Diensteanbieter für eigene Inhalte auf diesen Seiten nach den allgemeinen Gesetzen verantwortlich. Wir sind als Diensteanbieter nach den §§ 8 bis 10 TMG jedoch nicht verpflichtet, übermittelte oder gespeicherte fremde Informationen zu überwachen. Ab dem Zeitpunkt der Kenntnis einer konkreten Rechtsverletzung erfolgt eine umgehende Entfernung dieser Inhalte durch uns. Eine diesbezügliche Haftung kann erst ab dem Zeitpunkt der Kenntniserlangung übernommen werden.

Copyright notice

All contents of this document "travelite - lock instructions" are protected by copyright. The copyright is owned by travelite GmbH + Co. KG, unless expressly stated otherwise. All rights reserved.

Any kind of reproduction, distribution, renting, lending, making available to the public or other use requires the express written consent of travelite GmbH + Co. KG.

Liability limitation for own contents

The contents of our website and in particular of this document "Lock Instructions" have been prepared carefully and to the best of our knowledge. Nevertheless, no guarantee can be given for the topicality, completeness and correctness of all pages. According to § 7 para. 1 TMG (German Telemedia Act), as a service provider we are responsible for our own content on these pages in accordance with general laws. However, as a service provider we are not obliged to monitor transmitted or stored third-party information in accordance with §§ 8 to 10 TMG. As soon as we become aware of a concrete infringement of the law, we immediately remove this content. Liability in this regard can only be assumed from the point in time at which knowledge is obtained.

